

IC-F5028H/IC-F6028H 中文扫描说明书

重要提示

在使用IC-F5028H/F6028H车载式对讲机之前，必须完整，仔细地阅读此使用说明书。

保留好此份使用说明书——此操作手册适用于VHF车载台IC-F5028H 和UHF车载台IC-F6028H。

详细定义

标识	定义
WARNING	可能造成人身伤害，硬件烧毁，电路短路
CAUTION	可能发生硬件设备损坏
NOTE	如果忽视，会造成不便。但不会造成人身伤害，硬件烧毁或电路短路

<美>通信委员会信息

B级非自主散热设备

根据美通信委员会章程的第15章,此设备已经经过测试,并被证明符合B级数字设备的限用要求。这些对设备生产的限定要求可保障设备在住宅内不受有害信号的干扰. 如果不按照此说明书安装,使用,造成这些设备发射出的无线频率信号可能会造成一定范围内的无线信号干扰. 当然,即便是安装使用正确,也不能完全排除干扰的可能性. 如果设备确实引起对无线电装置或电视信号的有害干扰,使用者可以把设备重启,也可以尝试以下办法:

- 变换设备的天线角度或地点
- 拉大设备和接收装置之间的距离
- 不要把设备和接收装置安置在线路的同一输出端
- 向代理商或有经验的无线电/电视工程师咨询

警惕!

△ 警告一! 千万不要把设备接到交流电源上. 这样会引起火灾或造成人身电击伤害.

△ 警告二! 设备使用的电源电压不能超过16V直流电, 超过16V会烧毁此设备。 比如: 24V的电池就不能直连此设备。

△ 警告三! 千万不要把直流插座和保险支架中间的直流电线切断, 如果切断, 再连接不正确的话, 会损坏设备。

△ 警告四! 千万不要把设备置于可能造成司机驾驶操作的位置或可能导致人身伤害的位置

谨慎一! 不要让孩子接触此设备

谨慎二! 设备不能淋雨, 雪, 也不能接触任何液

体

不要! 不要在温度低于 -30°C 或高于 60°C 的地方使用; 不要把设备放置于阳光直射处, 比如: 汽车的仪表盘处。

不要! 在汽车上使用, 汽车发动前, 不要开机, 因为汽车电瓶储存的电很快会被用完。

不要! 不要把设备置于特别脏的环境。

不要! 不要把设备紧贴墙壁, 这样影响散热。

不要! 不要用类似酒精或石油挥发剂等化学试剂擦拭设备, 这样会造成表面腐蚀。

小心! 长时间操作设备会引起设备表面温热。

目录

重要提示	i
详细定义	i
<美> 通信委员会信息	i
警惕注意事项	ii
目录	iii
1. 面板描述	1-6
■ 前面板	1
■ 显示屏描述	1
■ 可编程的功能键	2
2 基本操作	7-13
■ 开启电源	7
■ 信道选择	7
■ 呼叫程序	8
■ 接收和发射	8
■ 用户设置模式	11
■ 扰频功能	12
■ 紧急呼叫	12

<美>通信委员会信息

■ 遥毙功能	12
■ 优先信道选择	12
■ MDC 1200 系统操作	13
3. 安装与维修	14-16
■ 后面板的安装	14
■ 标配配件	15
■ 设备的安装	15
■ 天线	16
■ 更换保险	16
■ 清洁	16
■ 可选配件	16
4. 安全培训信息	17

1 面板描述

■ 前面板

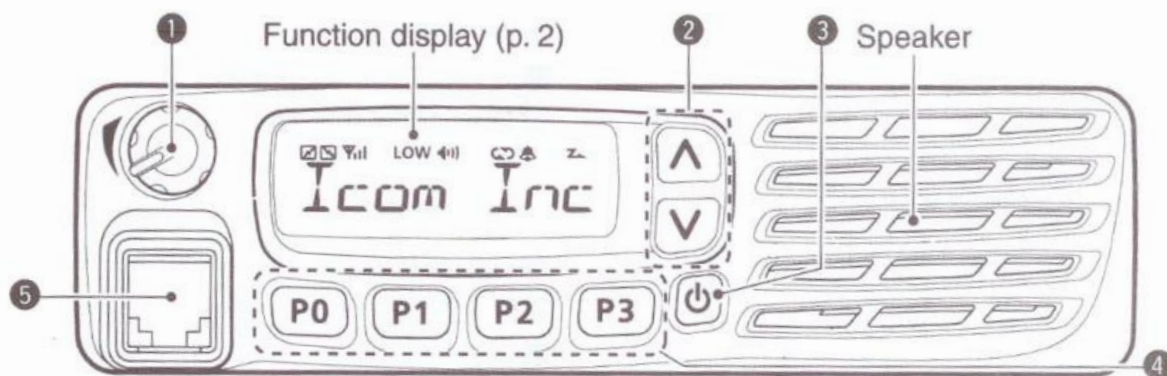

①音量控制旋钮[VOL]
旋转旋钮调整音量。

•[最小音量已预先设定]

②上/下调整按键[CH Up]/[CH Down]

用此组按键调整到需要的信道

•也可让您的供应商帮您设置需要的功能

③电源键

按此键打开或关闭设备

•在电源开启时,可执行以下操作:

-启动自动扫描功能

-密码提示

-进入设置模式

④功能键

供应商可帮您把需要的且设备具备的功能设置于此键。

⑤话筒适配器

连接标配话筒或选配话筒

千万不要使用其它厂家提供的话筒,因为话筒的插头可能不同,容易造成设备的损坏。

◇话筒

标配或选配的话筒有一个PTT按键[发射键]和一个挂架

个挂架

•根据设置的不同,话筒可以实现以下功能:

※置于挂架上时,自动扫描功能开启

※从挂架上取下,扫描功能关闭

※从挂架上取下,扫描会暂停

※从挂架上取下,自动优先信道选择开启

※置于挂架上,设备处于非监听模式

※从挂架上取下,处于监听模式

■ 显示屏描述

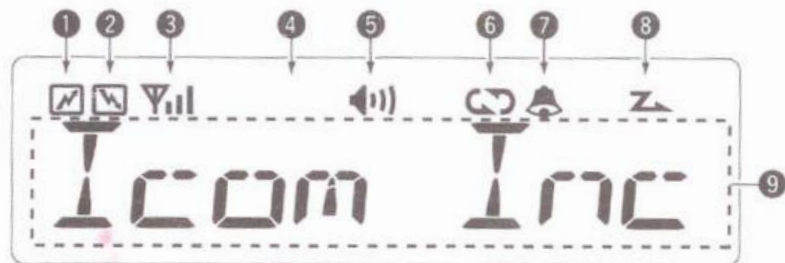

①发射指示灯

发射时出现此标志

②接收指示灯

信道占用时出现此标志

③信号强弱指示标志

④低电量指示标志

电量过低出现“LOW”字样

⑤监听指示标志

→ 信道处于监听状态时出现此标志

→ 设备接收到2音，5音或MDC码时出现

⑥扰频指示灯

扰频功能开启时出现此标志

⑦铃形指示标志

如果预先在程序中设定了，当设备收到2音，5音或MDC码时，出现/闪烁此标志

⑧扫描指示标志

扫描信道时，此标志闪烁

⑨数字指示

显示当前所用信道编码，信道名称，设置模式，DTMF码等

1 面板描述

■ 可编程的功能键描述

[UP], [DOWN], [P0], [P1], [P2], [P3], 这些键可编程为以下功能:

编程详情可向您的供应商或系统集成商咨询

如果把上述功能键设置为下列方括号中的某一项功能, 那么此功能键可控制这项功能的开启。

上下箭头键

-选择需要的信道

-按下[发射码信道选择]功能键后, 再按此键可选择发射码信道

-按下[DTMF自动拨号]功能键后, 再按此键可选择DTMF信道

-按下[A信道扫描开启/关闭][B信道扫描开启/关闭]功能键1秒钟后, 再按此键可选择一组信道扫描

[信道组]功能

按下预先设定好的[组]功能键, 再用上下箭头键可选择您需要的信道组。

什么是[信道组]? -----设备有多个信道, 这些信道您可能会分配给员工使用, 您可以把员工分为若干组, 然后按照员工的分组, 把他们所使用的信道也分组管理

[扫描A开启/关闭]功能键

-用此键启动或关闭扫描功能

-设备电源开启时, 扫描功能自动开启。按此键可暂停扫描功能。一段时间后, 扫描功能会再次开启。

[扫描B开启/关闭]功能键

扫描增加/删除

-用此键从扫描列表中增加/删除已选中的扫描信道

1. 按此键进入信道组列表, 然后用上下箭头键选中并打开想要扫描的信道组

2. 再用此键从打开的信道组中选中要扫描的信道

3. 按此键1秒钟, 可退出扫描模式

-当扫描某一信道并检测到信号时, 按此键, 此信道会被从扫描列表中清除(优先扫描信道除外)

注意: 如果预先在程序中设定, 在扫描功能被取消后, 曾被清除信道会被重新加入扫描列表

[优先信道扫描]功能

- 用此键选择想要优先扫描的信道
- 按住此键，可把当前使用的信道设置为优先扫描信道

[信道快捷键]功能

- 按该键依编程设定可直接选择当前工作组中的1到4信道之一

监听功能

- 按下此键，设备处于监听状态并打开CTCSS (DTCS) 码或2音码的静音。

-用此键可单独对每个信道设置下列的一个或二个功能：

- 长按此键进入非监听信道
- 按一下进入监听信道
- 通话后按一下发射5音复位码 (仅适用于5音工作模式)

[键盘锁]功能

按此键锁定所有的可编程功能键，但是以下功能不能锁定：

- [监听]，[键盘锁]，[呼叫]，[紧急报警]，[监视]，[警笛]，[倒地报警]

[独立工作]功能

按此键打开或关闭独立工作功能。

- 如果该功能打开，预定的一段时间后若没有操作车台紧急报警功能会随之打开。

[高低功率选择]功能

如果预先在程序中设定，可使用功能键切换设备的高低功率[详情可向供应商咨询]

1 面板描述

[宽带/窄带可选]功能——按动在中频带宽中选择宽/窄

带宽可在25KHz和20KHz之间选择（仅在PMR工作模式下）

[DTMF自动拨号]功能

—按此键进入DTMF信道选择模式。然后，用上下箭头键选择需要的DTMF信道，再按来发射选定的DTMF码。

[重拨]功能

按此键可重拨上次最后发出的一个DTMF码。

- 关机再开机，重拨码会清除。

按此键发射2音，5音码

•根据信令系统的不同，呼叫其余站前，需先按呼叫键发射2音或5音码选呼。

•如果您的设备系统同时支持单呼和群呼，您就可以呼叫一个人或呼叫一组人。

[紧急呼叫]功能

按住此键几秒钟发射紧急呼叫码。

•发射紧急呼叫码时伴喻鸣声；液晶显示屏上无变化。

•如程序预先设定，设备发出紧急呼叫时，不发出喻鸣声，而变为液晶屏上有相应标志出现[详情可向供应商咨询]

•如果想取消紧急呼叫，仍按此键数秒即可

•根据程序的设置，紧急呼叫可发起一次或重复发起直到收到停止控制码

[监视]功能

设置好后，按此键控制监视功能的开关

当此功能打开后，设备发射信令时不发出哔声，同时按面板上的键时也无声，液晶屏的背景灯也不会亮起

[警报器]

设置好后，按此键后可发出警笛声

[发射码编辑]功能

按键可进入发射码编辑界面，然后用上下箭头键设置需要的数字码

[发射码信道选择]功能

-按键进入发射码信道选择模式。然后用上下箭头键选择需要的信道

-处于发射码信道选择模式时，按此键1秒钟进入发射码编辑模式。然后用[CH UP]/[CH Down]设置需要的数字码

[发码信道上/下]键——按动直接选择相应发码信道

[ID-MR选择]键——调出接收到的ID码

- 按该键，使用[CH UP]/[CH Down]选择ID码。
- 最多记忆5个ID码。

——按动1秒以上，清除以选择的ID码

扰频功能键——按动打开/关闭扰频功能

用户设置模式

-按键1秒钟进入用户设置模式

· 在用户设置模式下，按该键选择条目，然后用上下箭头键更换选项。

根据程序设置不同，可选择的条目也不同。

-按键1秒钟退出用户设置模式

在电源开启时，也可进入用户设置模式。这种情况下，所有设置模式下的条目都可操作。参考P11

2

基本操作

■ 开启电源

①按电源键打开电源

②如果程序预先设置开机密码，设备开机时需要输入密码。密码由供应商输入

如何输入密码，请对照下表

按键	P0	P1	P2	P3	V
数字	0 5	1 6	2 7	3 8	4 9

③如果输入4位数字后，密码输入框没有消失，就重启设备，输入正确的密码。

■ 信道选择

选择信道的方式有很多种。根据程序设置的不同方法也不同。

不分组方式

用上下箭头键选择信道或用信道记忆功能直接选择。

分组方式

先按[信道组]功能键，用上下箭头键选择所需的信道组

自动扫描方式

这个模式是可选模式。打开电源，设备自动扫描信道，收到信号后自动锁定信道

■ 呼叫程序

当您使用单音信令系统（排除 CTCSS 和 DTCS）时，呼叫过程应先于语音发射。语音信令可以支持选呼系统，可支持您拨号选择性呼叫。

- ① 根据说明书选择需要的发射码信道 2音, 5音编码
 - 根据程序的不同, 不是所有设备都具备此功能
 - 参考P9-P10
- ② 按[呼叫键]（此键是预先设置的功能键）
- ③ 此后, 就可以按常规方式进行通话。

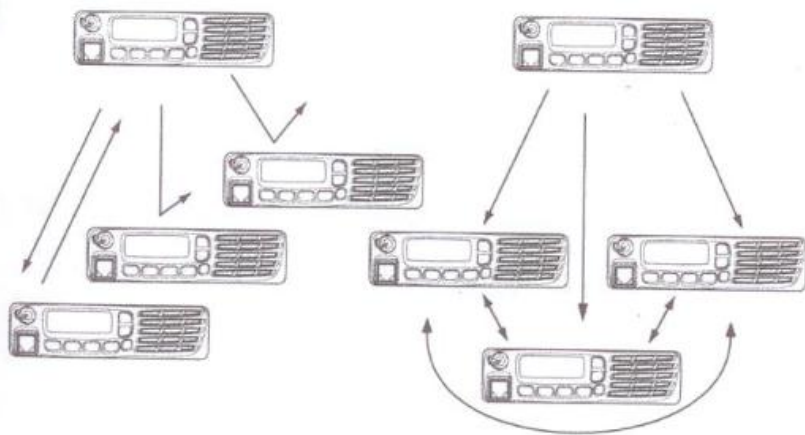

■ 接收和发射

接收

- ① 打开电源
- ② 按上下箭头键选择相应信道
- ③ 当收到呼叫时, 旋转[VOL]调节音量

注意：根据预先程序设置，当收到预编程匹配信令时，话筒会持续工作一段时间来告知周围情况 [需用HM-148G或HM-152]

发射

在信道没有干扰的时候发射信号

- ① 把话筒从挂架上取下
 - 处于监听状态
 - 自动进入优先信道选择
- ② 等待信道无杂音，音质干净时发射信号
 - 如果信道占用繁忙，液晶屏上会出现“BUSY”字样
- ③ 按住PTT, 直接对着话筒讲话
- ④ 松开PTT恢复到接收信号的状态

2 基本操作

◇关于发射

•发射抑制功能

下列情况下，设备的发射抑制功能启动：

- 信道处于静音状态
- 信道繁忙
- 收到干扰的CTCSS码
- 信道设置为“禁发”

发射限时

设备在预先设置好的情况下连续发射一段时间后，发射限时功能启动，设备停止发射

发射ID码呼叫

当按住或松开PTT 发射键时，设备自动发射出ID码（5音，DTMF或数字码）

发射ID也可以使用于MDC1200信令系统

◇发射码信道选择

预先设定好后，在普通信道和发射码信道切换时，设备的液晶屏上会有显示。当发射码信道出现在液晶屏上时，用上下箭头键在不同发射码信道间选择

使用[发射码信道选择]键：

- ①按[发射码信道选择]键—出现一个发射码信道的编号在液晶屏上
- ②按上下箭头键选择需要的发射码信道
- ③选择后，按[发射码选择]键设置，然后回到待机状态
- ④按呼叫键把选中的发射码发射出去

使用[发射码上下选择]功能键

如果设备设置了[发射码上下选择]功能键，可直接使用此键直接选择发射码信道。

◇发射码编辑

如果设备程序预先设定了此功能，其内容可用数字码编辑

使用[发射码信道选择]功能键

- ①使用此键进入选择状态
- ②按住此键1秒钟进入编辑状态[待编辑的位置会闪烁]
- ③按动此键选择要编辑的数字位
- ④用上下箭头键选择需要的数字
- ⑤然后用此键确认设置。靠右侧的数字会自动闪烁进入待编状态
- ⑥这样重复④和⑤直到编辑完成
- ⑦编辑完成后，还用此键确认即可。然后设备自动回到待机状态
- ⑧按呼叫键发射编辑好的数字码

使用[发射码编辑]功能键：

- ①按此键进入编辑状态
- ②按此键选择需要编辑的数字
- ③用上下箭头键选择相应位数字大小
- ④按此键确认。然后，右侧的数字会自动闪烁
- ⑤重复③和④直到编辑完成
- ⑥编辑完成后，仍按此键确认，设备回到待机状态
- ⑦按[呼叫键]发射编辑好的数字码

DTMF自动拨号发射

如果设备程序预先设定好了[DTMF自动拨号]功能键，设备即开启此功能，有8个DTMF信道可以用

- ①按此键出现1个DTMF信道
- ②用上下箭头键选择需要的DTMF信道
- ③再用此键发射DTMF编码

2 基本操作

■ 用户设置模式

在设备开机时，可进入用户设置模式，可以根据您个人的需求对设备进行系统设置。

进入用户设置模式

① 按住[P1]和[P2]不松开，然后按电源键开机进入用户设置模式

先关闭电源

连续按[P1]和[P2]，直到液晶屏上出现“Set Mode”

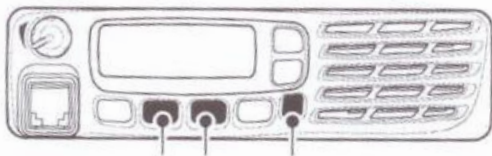

① 按住[P0]1秒钟进入用户设置模式

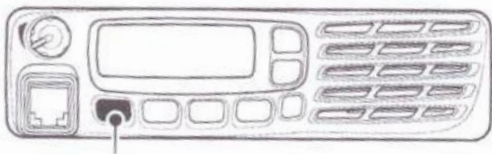

③ 按[P0]数次选择需设置的条目。然后，用上下箭头键选择需要的条目

• 可设置的条目有 [背景灯]，[翁鸣声]，[喻鸣音量]，[静噪级别]，[最小AF值]，[麦克增益]，[警笛]，[电池电压]，[信令监听]，[独立工作]

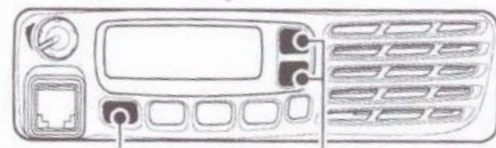

④ 按住电源键1秒钟，关闭电源，然后再打开，退出用户设置模式

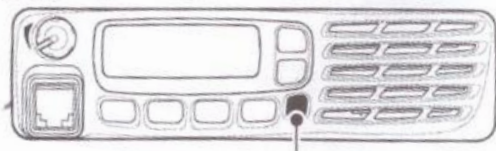

■ 扰频功能

语音扰频功能给您提供语音加密服务，有滚动和非滚动两种可供选择

①按扰频功能键开启此功能，显示屏上出现环形箭头标志

②再按此键关闭扰频功能，环形箭头标志消失

■ 紧急呼叫

可设置[紧急呼叫]功能键[参考P5]。然后按此键数秒钟，可在紧急呼叫信道上[需预先设置]单次或重复性地发射DTMF 或5音紧急呼叫码。如果没有设置紧急呼叫信道，信号将在原来的信道上发射。

如果想取消紧急呼叫，仍按此键

在MDC1200系统下，也具备紧急呼叫功能[参考P13]。

■ 遥晕功能

设备收到预先设定的遥晕码后，实现遥晕功能。

收到遥晕码后，设备就不能使用了。想再次使用，要输入密码或向设备发射一个恢复信号。

在MDC1200系统下，也具备遥晕功能

■ 优先信道选择

当操作以下方法之一时，设备自动选择优先信道。

- 每次打开电源，设备都会选择优先信道。
- 把话筒从挂架上拿下来时，设备选择优先信道。

2 基本操作

■MDC1200系统操作

MDC1200信令系统可提高设备性能。它具备PTT ID功能，紧急呼叫功能和系统自查。而且，还可遥晕和恢复设备。

ICOM 的MDC1200信令系统还有一个特殊别名，系统中的每个设备都有一个唯一的ID码。别名允许用字母数字串代替此ID码。

按PTT和松开时，设备发射您自己的ID码。

◇接收紧急呼叫

①收到紧急呼叫时，翁鸣声响起。液晶屏上出现ID码(或alias)和”EMG EMG”字样

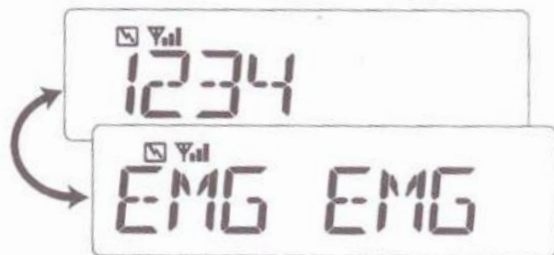

②关闭电源，转换信道，按[PTT]键应答等

◇发射紧急呼叫

◇遥晕功能和恢复功能

■ 后面板连接

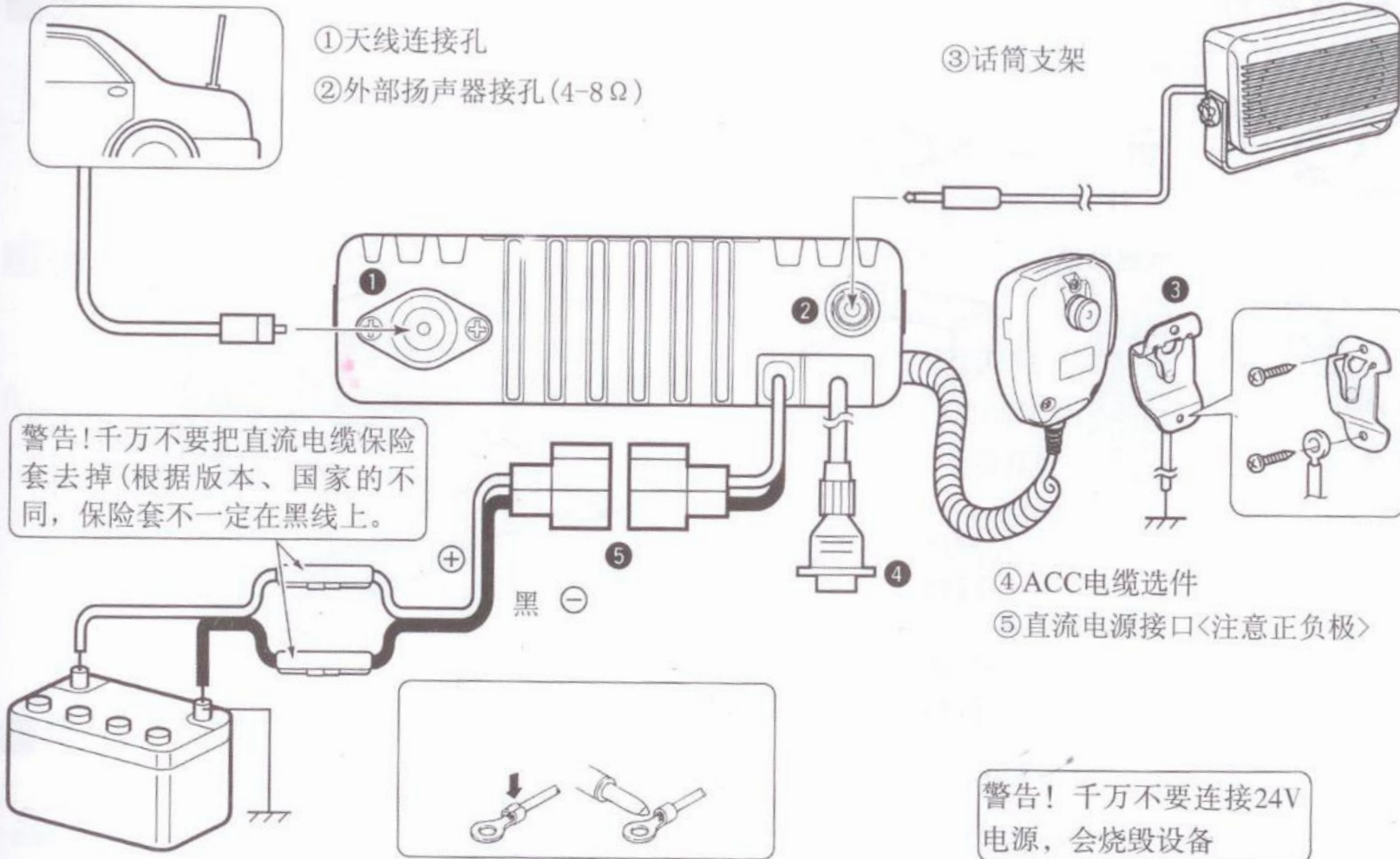

2
3

3 安装与维修

■ 标准配件

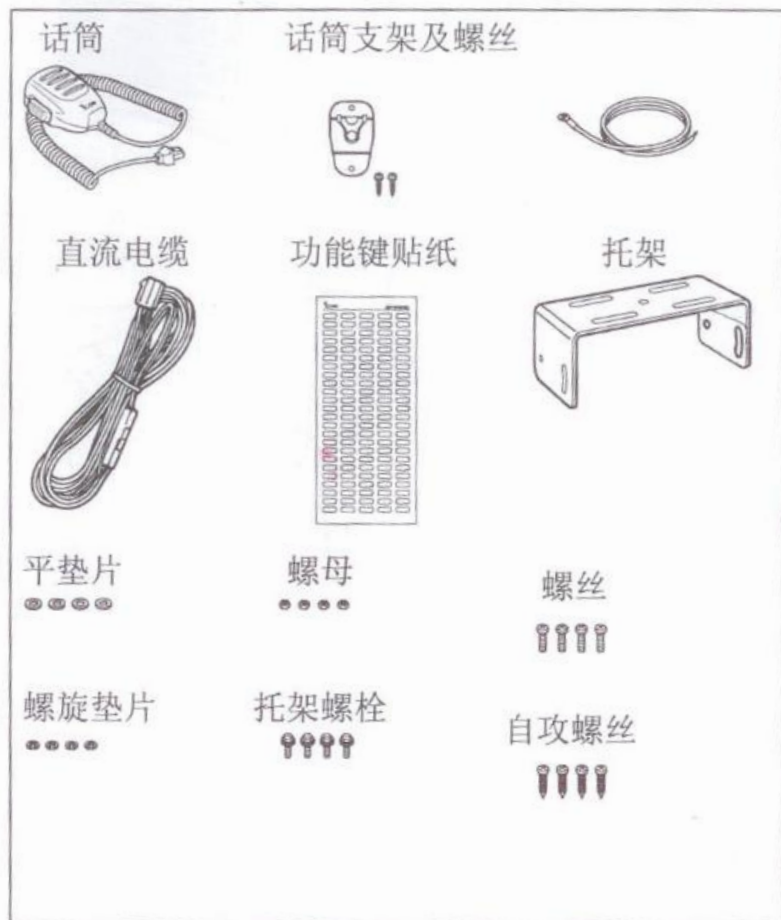

■ 设备安装

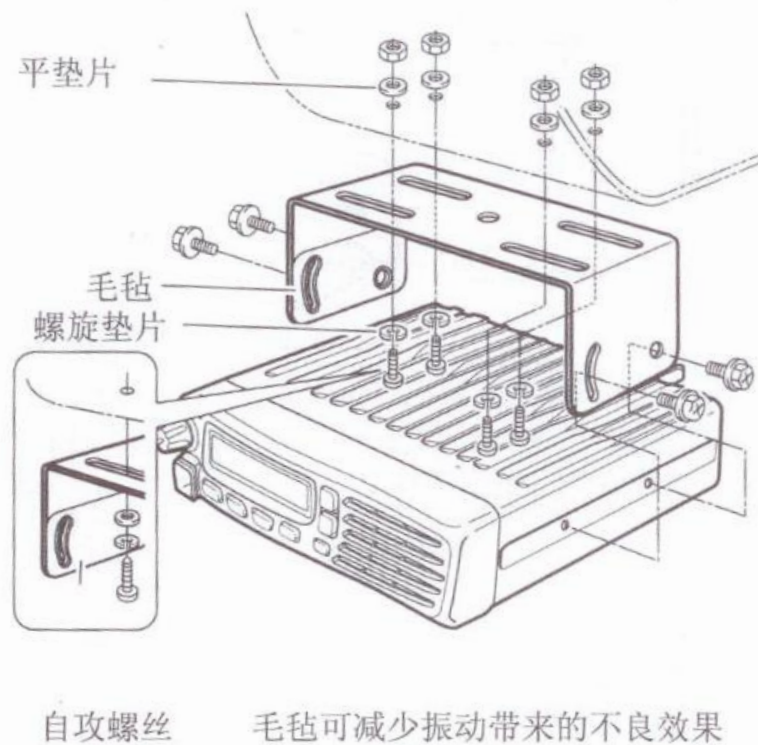

■ 天线

安装方法向供应商咨询

■ 保险更换

电源线上均有保险, 如果保险损坏或设备停止工作, 一定要检查问题出处, 再更换备用保险(保险10A)

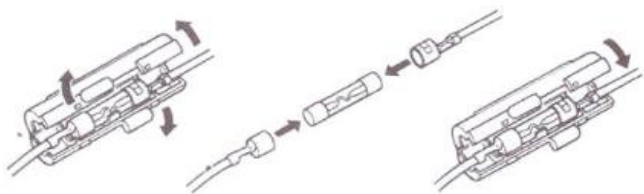

■ 清洁



如果设备脏了, 用新的干布擦拭
千万不要用酒精等化学试剂擦拭

■ 选配件

- OPC-1132A/OPC-347直流电源线
- OPC-1132A:3m/98V
- OPC-347:7m/32V
- 话筒
- HM-152: 普通话筒
- HM-152T: DTMF拨号话筒
- HM-148G: 重型耳机
- HM-148T: 带DTMF重型耳机
- SM-25: 台式话筒
- SP-5/SP-10/SP-22:外部扬声器
- SP-5: 大扬声器
- SP-10:可用于车载的扬声器
- SP-22: 便携式扬声器
- UT-108R: DTMF解码单元
- UT-109R/UT-110R: 扰频单元

4

安全须知



◇安全须知

ICOM无线电设备均有电磁辐射。设备是设计仅为专业使用。即，设备使用环境须符合此说明书中的要求。

根据<美>通信委员会和加拿大工业射频环境要求，设备的天线应遵询以下安装注意事项：

1.IC-F5028H:天线装于车辆外部，操作者之间距离大于45厘米。对于小型车辆，天线应单独安装于车辆顶部中心平坦处。必须保持45厘米直径的范围内无障碍。

IC-F6028H: 同上<所有数据为37厘米>

2. 当人在野外使用设备时，请保持与天线1米的距离。